

SUNWIND

СТРИМИНГОВЫЙ МИКРОФОН SW-SM400G



РУКОВОДСТВО ПО ЭКСПЛУАТАЦИИ

Благодарим вас за покупку устройства SUNWIND!

Перед началом использования данного устройства, пожалуйста, внимательно прочтите руководство пользователя для обеспечения правильной эксплуатации изделия и предотвращения его повреждения.

Конструктивные особенности устройства и содержание данной инструкции могут быть изменены в целях усовершенствования продукта, без предварительного уведомления.

Изготовитель и дистрибьюторы данной продукции не несут ответственности за повреждения корпуса устройства, а также за ущерб, причиненный вследствие неправильной или несоответствующей эксплуатации пользователем.

ТЕХНИЧЕСКИЕ ХАРАКТЕРИСТИКИ

Микрофон

Алюминиевый корпус

Диапазон воспринимаемых частот:
100 Гц – 18 кГц

Направленность: однонаправленный

Диаграмма направленности:
кардиоидная

Чувствительность микрофона: -33 ± 2 дБ

Размер микрофона: $\varnothing 14$ мм

Общие

Интерфейс подключения: USB (кабель
Type B – Type A)

Длина кабеля: 2,5 м

Размер: 157 x 47 x 47 мм

Вес (без учета кабеля): 210 г

КОМПЛЕКТАЦИЯ

Микрофон

Амортизационная опора

Держатель для микрофона

Настольный зажим

USB-кабель

Поп-фильтр

Поролоновая насадка (защита от ветра)

Руководство пользователя

СХЕМА УСТРОЙСТВА

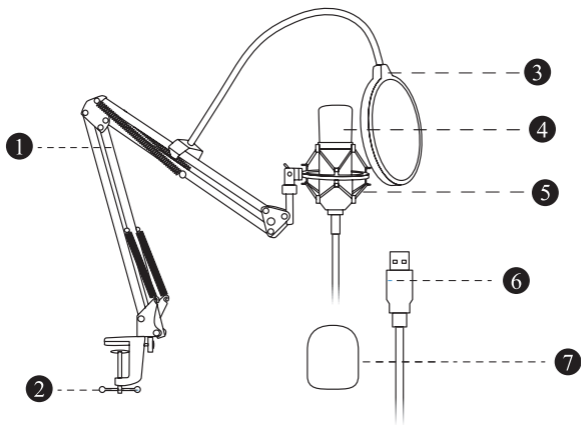

1. Амортизационная стойка
2. Настольный зажим
3. Поп-фильтр
4. Микрофон
5. Держатель для микрофона
6. USB-кабель
7. Поролоновая насадка (защита от ветра)

ПОДКЛЮЧЕНИЕ И УСТАНОВКА

Шаг 1. Установите настольный зажим на краю стола.

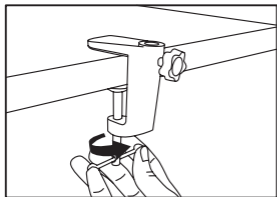

Шаг 2. Вставьте основание амортизационной стойки в отверстие настольного зажима.

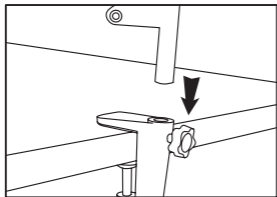

Шаг 3. Плотно закрутите винт настольного зажима.

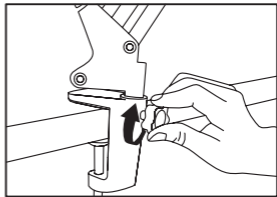

Шаг 4. Закрепите держатель микрофона на амортизационной стойке посредством резьбового соединения.

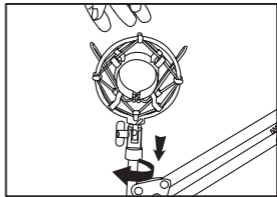

Шаг 5. Закрепите микрофон в держателе.

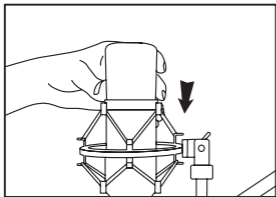

Шаг 6. Закрепите Поп-фильтр на амортизационной стойке.

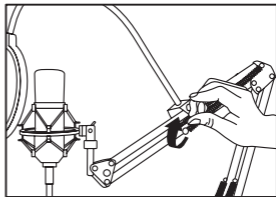

Шаг 7. С помощью USB-кабеля подключите микрофон к компьютеру.

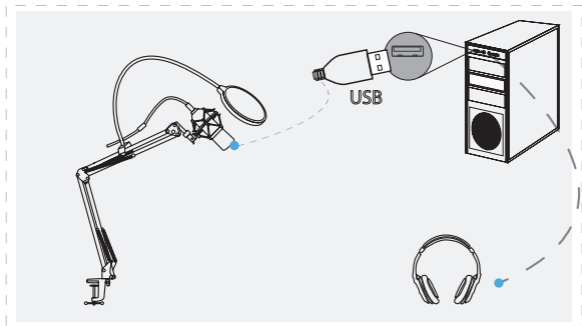

МЕРЫ ПРЕДОСТОРОЖНОСТИ

1. Оберегайте изделие от повышенной влажности, пыли и воздействия высоких температур.
2. Не используйте для протирки бензин, спирты или другие растворители, т.к. они могут повредить поверхность. Для чистки используйте мягкую сухую ткань.
3. Не допускайте чрезмерного механического воздействия на изделие.
4. Не вскрывайте изделие и не производите ремонт самостоятельно.

РЕШЕНИЕ ВОЗМОЖНЫХ ПРОБЛЕМ

Проблема: Устройство не работает.

Решение:

- Убедитесь, что устройство подключено правильно.
- Убедитесь в исправности USB-порта.

ПРАВИЛА И УСЛОВИЯ МОНТАЖА

Данное устройство не требует какого-либо монтажа или постоянной фиксации.

УСЛОВИЯ ХРАНЕНИЯ

Устройство требуется хранить при температуре от 5 до 40 °С при относительной влажности не более 85%, избегать попадания прямых солнечных лучей.

УСЛОВИЯ ТРАНСПОРТИРОВКИ

Изделие рекомендуется транспортировать в оригинальной упаковке.

РЕАЛИЗАЦИЯ УСТРОЙСТВА

Изделие предназначено для реализации через розничные торговые сети и не требует специальных условий.

УСЛОВИЯ УТИЛИЗАЦИИ

Не требует специальных условий для утилизации.

УСЛОВИЯ ОГРАНИЧЕНИЯ ПОЛЬЗОВАНИЯ

Данное устройство предназначено для работы в жилых, коммерческих и производственных зонах в соответствии с назначением и мерами безопасности, описанными в данном руководстве пользователя.

УСЛОВИЯ ГАРАНТИЙНОГО ОБСЛУЖИВАНИЯ

Условия гарантийного обслуживания вы можете посмотреть на сайте SUNWIND: www.sunwind.com.ru

ТЕХНИЧЕСКАЯ ПОДДЕРЖКА

По вопросам технической поддержки вы можете обратиться в соответствующий раздел на сайте SUNWIND: www.sunwind.com.ru

ИЗГОТОВИТЕЛЬ:

Ниппон Клик Системс Лимитед
Адрес: Куиджано Чэмберс, а/я 3159, Роуд Таун, Тортولا,
Британские Виргинские Острова
Сделано в Китае

Nippon Klick Systems Limited
Address: Quijano Chambers, P.O.Box 3159, Road Town,
Tortola, British Virgin Islands
Made in China

Импортер и организация, уполномоченная на принятие претензий от потребителей:**ООО «Мерлион»**

Московская обл., г. Красногорск, б-р Строителей, д.4

Для получения более подробной информации об устройстве посетите
сайт: www.sunwind.com.ru

Изготовитель оставляет за собой право изменения комплектации, технических характеристик и внешнего вида товара.

Дата производства указана на упаковке.

Гарантийный срок: 1 год

Срок службы: 1 год

V3.2022

